

GRACO®

Entertainer® Activity Center

Owner's Manual • Please save for future use.

Centre d'Activités Entertainer®

Manuel d'utilisateur
Veuillez garder pour usage ultérieur.

Entertainer® Centro de actividades

Manual del propietario
Por favor, conservélo para utilizarlo en el futuro.

4629

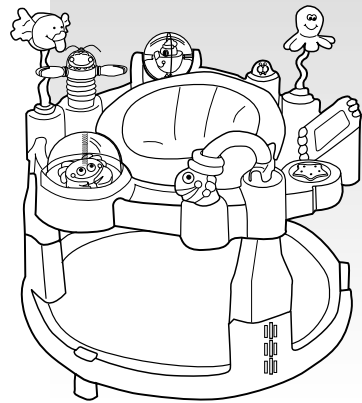

Model • Modèle • Modelo: _____ Serial No. • No. de Série • N° de Serie: _____

Dear Customer,

Please fill in the model and serial numbers above from the label on the underside of the tray.

Thank you for purchasing this Graco® activity center!

Graco is the recognized leader in the design and manufacture of quality baby products. We believe your new Graco activity center is a wise choice, promising many hours of enjoyment for your baby.

Before using your activity center, please take a few minutes to read this Owner's Manual. The short time you spend reading these instructions will help you use your activity center properly.

Cher Client,

Veuillez inscrire ci-haut les numéros de modèle et de série que vous trouverez sur l'étiquette sous le plateau.

Merci de votre achat de ce centre d'activités Graco®!

Graco est le chef de file dans la conception et la fabrication de produits de qualité pour bébé. Nous croyons que votre centre d'activités Graco est un choix judicieux, garantissant plusieurs heures de plaisir pour votre bébé.

Avant d'utiliser le centre d'activités, prenez quelques minutes pour lire le manuel d'utilisateur. Ce court instant que vous prendrez à lire les instructions vous aidera à utiliser correctement le centre d'activités.

Estimado cliente,

Complete los números de modelo y de serie arriba indicados, de la etiqueta en el lado inferior de la bandeja.

Gracias por comprar este centro de actividades Graco®!

Graco es el líder reconocido en el diseño y fabricación de productos infantiles de calidad. Creemos que su centro de actividades Graco es una compra acertada y ofrecerá a su bebé muchas horas de placer.

Antes de usar su centro de actividades, dedique unos minutos a leer este manual del propietario. El poco tiempo que emplee en leer estas instrucciones le ayudará a utilizar su centro de actividades de manera correcta.

⚠️ WARNING

⚠️ MISE EN GARDE

⚠️ ADVERTENCIA

Failure to follow these warnings and the assembly instructions could result in serious injury or death.

- **NEVER LEAVE CHILD UNATTENDED.** Always keep child in view while in this product.
- **DO NOT USE PRODUCT WITH A CHILD** who can tip over or climb out of product.
- **THIS PRODUCT IS FOR USE ONLY BY A CHILD** who is able to sit upright unassisted, unable to walk, weighs less than 30 lbs (13.6 kg), and is less than 32 inches (81 cm) tall.
- **PRODUCT MAY GRADUALLY MOVE ACROSS THE FLOOR** as child plays in it. Watch for movement of product and be sure child stays away from hazards in the area such as stairs, cords, hot liquids, pools, sources of heat and anything else that may injure your child. Never use near stairs.
- **TO AVOID TIPOVERS**, place product on flat, level floor/ground. Adjust legs to same height so that the tray is level before placing child in product.
- **NEVER LIFT OR CARRY THIS PRODUCT** with child in it.
- **STRINGS CAN CAUSE STRANGULATION.** DO NOT place items with a string around your child's neck, such as hood strings or pacifier cords. DO NOT suspend strings over the activity center or attach strings to toys.
- **THIS PRODUCT REQUIRES ADULT ASSEMBLY.**
- **READ ALL INSTRUCTIONS BEFORE ASSEMBLY AND USE OF THIS PRODUCT.** If you experience any difficulties, please contact the Customer Service Department.
- **KEEP INSTRUCTIONS FOR FUTURE USE.**
- **DO NOT USE THIS PRODUCT** if it is damaged or broken.

Manquer de suivre ces avertissements et les instructions d'assemblage peut entraîner de sérieuses blessures ou un décès.

- **NE JAMAIS LAISSER L'ENFANT SANS SURVEILLANCE.** Garder toujours votre enfant en vue quand il est dans ce produit.
- **N'UTILISEZ PAS CE PRODUIT AVEC UN ENFANT** qui pourrait le renverser ou grimper hors de ce produit.
- **UTILISER CE PRODUIT SEULEMENT** si l'enfant peut s'asseoir sans aide, incapable de marcher, pèse moins de 30 lb (13,6 kg) ou mesure moins de 32 po (81 cm).
- **CE PRODUIT PEUT SE DÉPLACER GRADUELLEMENT SUR LE SOL** lorsque l'enfant y joue dedans. Surveillez le déplacement de ce produit et assurez-vous que l'enfant reste loin des dangers tels les escaliers, cordons, liquides chauds, mares, sources de chaleur et tous autres dangers qui pourraient blesser votre enfant. Ne jamais utiliser près des escaliers.
- **POUR ÉVITER QUE L'ENFANT TOMBE À LA RENVERSE**, placez ce produit sur un sol plat et de niveau. Réglez les tubes de la base à la même hauteur afin que le plateau soit de niveau avant de placer l'enfant dans ce produit.
- **NE JAMAIS SOULEVER OU TRANSPORTER CE PRODUIT** avec l'enfant dedans.
- **LES FICELLES PEUVENT CAUSER DES ÉTRANGLEMENTS.** NE JAMAIS accrocher des objets avec ficelles autour du cou de votre enfant, tels des ficelles de capuchon ou de sucette. NE JAMAIS suspendre des ficelles au-dessus du centre d'activités, ou attacher des jouets à des ficelles.
- **CE PRODUIT EXIGE L'ASSEMBLAGE PAR UN ADULTE.**
- **LIRE LES INSTRUCTIONS D'ASSEMBLAGE SOIGNEUSEMENT.** Si vous avez de la difficulté, contactez le département du service à la clientèle.
- **CONSERVER LES INSTRUCTIONS POUR USAGE ULTÉRIEUR.**
- **CESSEZ L'UTILISATION DE CE PRODUIT** si celui-ci est endommagé ou cassé.

Si no se obedecen estas advertencias y se siguen las instrucciones de montaje, podría resultar en lesiones graves o la muerte.

- **NUNCA DEJE AL NIÑO DESATENDIDO.** Cuando el niño esté en este producto, téngalo siempre a la vista.
- **NO USE EL PRODUCTO CON UN NIÑO** que puede tumbarse o salirse del producto trepándose.
- **EL USO DE ESTE PRODUCTO ES SOLAMENTE PARA UN NIÑO** que se puede sentar solo, que todavía no camina, que pesa menos de 30 libras (13.6 kg) y mide menos de 32 pulgadas (81 cm).
- **A MEDIDA QUE EL NIÑO JUEGA EN EL PRODUCTO, ÉSTE PODRÁ DESLIZARSE GRADUALMENTE POR EL PISO.** Vigile de cerca el movimiento del producto y asegúrese de que el niño se mantenga fuera de cualquier peligro que exista en el área, como escaleras, cables, líquidos calientes, piletas, fuentes de calor y cualquier otra cosa que pueda hacer daño a su niño. Nunca use el producto cerca de las escaleras.
- **PARA EVITAR QUE EL PRODUCTO SE TUMBE, COLÓQUELO SOBRE UNA SUPERFICIE PLANA**, al nivel del piso. Antes de colocar al niño en el producto, ajuste las patas para que estén a la misma altura, de modo que la bandeja se encuentre nivelada.
- **NUNCA LEVANTE NI ACARREE ESTE PRODUCTO** con el niño adentro.
- **LOS CORDONES PUEDEN CAUSAR ESTRANGULACIÓN.** NO coloque objetos con un cordón alrededor del cuello del niño, como por ejemplo lazos de capucha o cordones para chupete. NO cuelgue cuerdas encima del centro de actividades ni adhiera cordones a los juguetes.
- **ESTE PRODUCTO DEBE SER ARMADO POR UN ADULTO.**
- **LEA TODAS LAS INSTRUCCIONES ANTES DE ARMAR Y USAR ESTE PRODUCTO.** Si encuentra cualquier dificultad, póngase en contacto con el Departamento de Servicio al Cliente.
- **GUARDE LAS INSTRUCCIONES PARA USARLAS EN EL FUTURO.**
- **NO USE ESTE PRODUCTO** si está dañado o roto.

Care and Maintenance

- **FROM TIME TO TIME CHECK YOUR ACTIVITY CENTER** for loose screws, worn parts, torn material or stitching. Replace or repair the parts as needed. Use only Graco replacement parts.
- **FOR CLEANING PLASTIC PARTS** use only household soap and warm water. **NO BLEACH OR DETERGENT.** Use only a damp cloth to clean the musical star.
- **REMOVABLE CLOTH SEAT** may be machine washed in cold water on delicate cycle and drip-dried. **DO NOT MACHINE DRY. NO BLEACH.**
- **EXCESSIVE EXPOSURE TO SUN** or heat could cause fading or warping of parts.
- **TOYS**
 - DO NOT allow liquids around music button.
 - Squeaker will not work in storage position.
 - Most toys may be removed from tray for cleaning or storage.

Soins et entretien

- **INSPECTEZ PÉRIODIQUEMENT VOTRE CENTRE D'ACTIVITÉS** pour des vis desserrées, pièces usées, tissu déchiré ou décousu. Remplacez ou réparez au besoin. Utilisez seulement les pièces de remplacement Graco.
- **POUR NETTOYER LES PIÈCES EN PLASTIQUE** utilisez seulement un savon et de l'eau tiède. **AUCUN JAVELLISANT OU UN DÉTERGENT DOUX.** Utilisez seulement un linge humide pour nettoyer l'étoile musicale.
- **HOUSSE DE SIÈGE AMOVIBLE** est lavable à la machine à l'eau froide, au cycle délicat. Suspendre pour sécher. **NE PAS SECHER. AUCUN AGENT DE BLANCHIMENT.**
- **UNE EXPOSITION PROLONGÉE AU SOLEIL** ou chaleur peut provoquer une décoloration prématurée des pièces.
- **LES JOUETS**
 - NE PAS utiliser de liquides près du bouton à musique.
 - Le bruiteur ne fonctionne pas en position d'entreposage.
 - La plupart des jouets peuvent être enlevés du plateau pour les nettoyer ou les ranger.

Cuidado y mantenimiento

- **DE VEZ EN CUANDO REVISE SU CENTRO DE ACTIVIDADES** por tornillos sueltos, piezas gastadas, tela o costuras rotas. Reemplace o repare las piezas según sea necesario. Use piezas de repuesto Graco solamente.
- **PARA LA LIMPIEZA DE LAS PIEZAS DE PLÁSTICO** use un jabón y agua tibia solamente. **NO USE CLORO O DETERGENTE DE USO DOMÉSTICO.** Use un paño mojado solamente para limpiar la estrella musical.
- **LA TELA QUE SE PUEDE QUITAR** puede lavarse a máquina en agua fría en el ciclo delicado y puede secarse a la interperie. **NO LA SEQUE CON LA MÁQUINA. NO USE CLORO.**
- **LA EXPOSICIÓN EXCESIVA AL SOL** o al calor puede causar el descolorido o la deformación de las piezas.
- **LOS JUGUETES**
 - NO permita que haya ningún líquido alrededor del botón de música.
 - El rechinador no funcionará en la posición de almacenamiento.
 - Pueden quitarse los juguetes de la bandeja para limpiarlos o guardarlos.

Questions?

In the U.S.A. or Canada, please contact our Customer Service Department with any questions you may have concerning parts, use, or maintenance. When you contact us, please have your product's **model and serial numbers** ready so that we may help you efficiently.



Telephone us at:
Téléphonez-nous au:
Llámenos al:

USA: 1-800-345-4109
Canada: 1-800-667-8184
Montreal: 514-344-3533

Des questions?

Aux Etats-Unis ou au Canada, veuillez contacter notre département du service à la clientèle avec des questions que vous pourriez avoir concernant les pièces, l'utilisation ou l'entretien. Lorsque vous nous contactez, soyez prêt à fournir les **numéros de modèle et de série** afin que nous puissions vous aider plus rapidement.



or visit our website,
ou visitez notre website,
o visite nuestro sitio Web,

USA: www.gracobaby.com
Canada: www.graco.net

¿Preguntas?

En los EE.UU. y Canadá, por favor contacte a nuestro Departamento de Servicio al Cliente con cualquier pregunta que pueda tener sobre las piezas, uso o mantenimiento. Cuando nos contacte, por favor tenga el **número del modelo y número de serie** listos para que podamos ayudarlo mejor.



or write to us at:
sinon, écrivez-nous à:
o escribanos a:

USA:
Graco Children's Products Inc.
Customer Service Department
P.O. Box 100, Main Street
Elverson, PA 19520



Canada: distributed by
Elfe
4580 Hickmore
St. Laurent, Quebec H4T 1K2

Parts list

Check that you have all the parts shown **BEFORE** assembling your product. If any parts are missing, call Customer Service.

Adult assembly required.

Tools required: Screwdriver

Liste des pièces

Assurez-vous d'avoir toutes les pièces illustrées **AVANT** de commencer l'assemblage de votre produit. S'il vous manque des pièces, communiquez avec notre service à la clientèle.

Assemblage par un adulte requis.

Outils nécessaires: Tournevis

Lista de las piezas

Verifique que cuenta con todas las piezas mostradas **ANTES** de montar su producto. Si falta alguna pieza, llame al Departamento de Servicio al Cliente.

Se requiere montaje por un adulto.

Herramientas necesarias: Destornillador

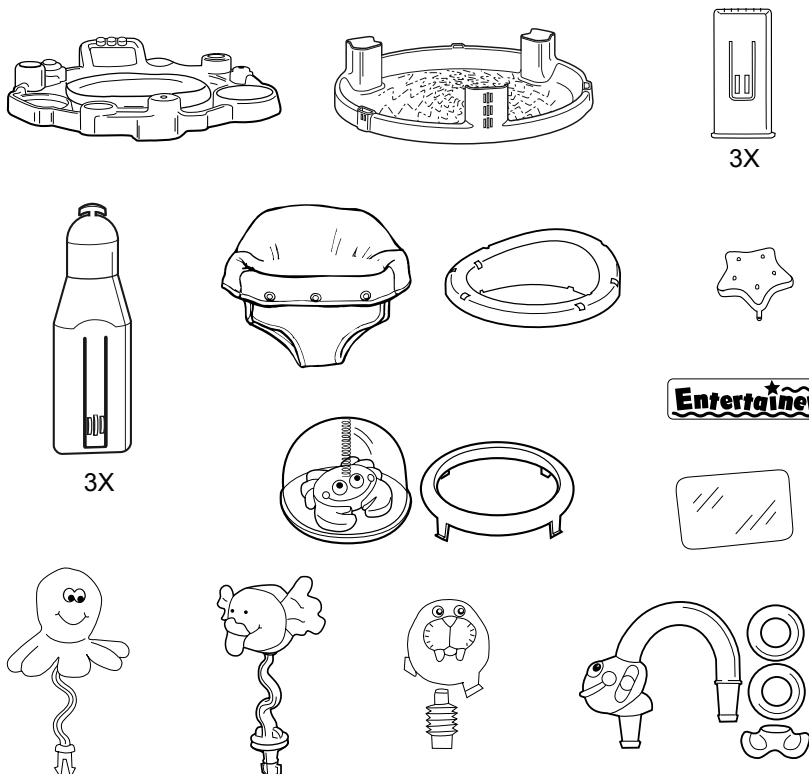

Certain models • Certains modèles • Ciertos modelos

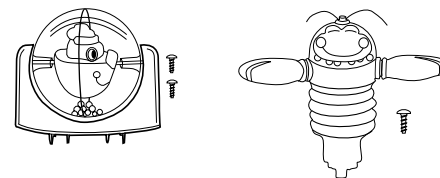

Assembly

This exploded view is provided as a way to help you see the overall picture as you are assembling your product. It is not meant to replace the step-by-step instructions.

This view shows most parts associated with this product. Your product may include fewer or more parts, depending on the model.

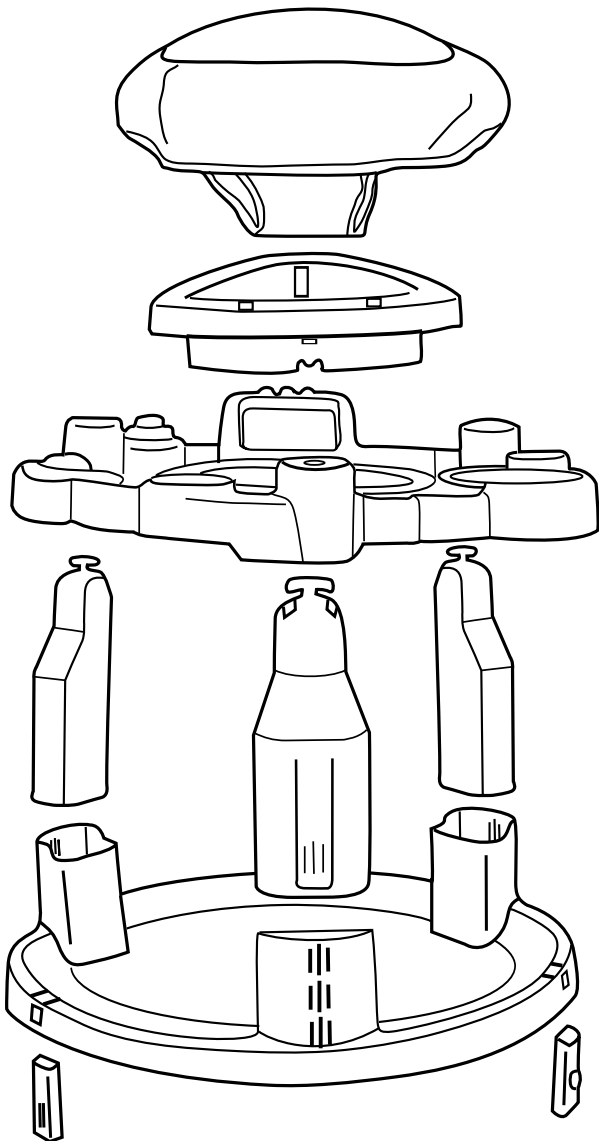

Assemblage

Cette illustration agrandie est fournie pour vous aider à voir l'image totale lors de l'assemblage de votre produit. Cette illustration ne doit pas remplacer les instructions étape par étape.

Cette illustration démontre la plupart des pièces associées à ce produit. Votre produit peut inclure plus ou moins de pièces, selon le modèle.

Montaje

Se proporciona este plano detallado para darle una perspectiva global del montaje de su producto. No está destinado a reemplazar las instrucciones paso por paso.

Este plano muestra la mayoría de las piezas asociadas con este producto. Su producto puede incluir más o menos piezas, según el modelo.

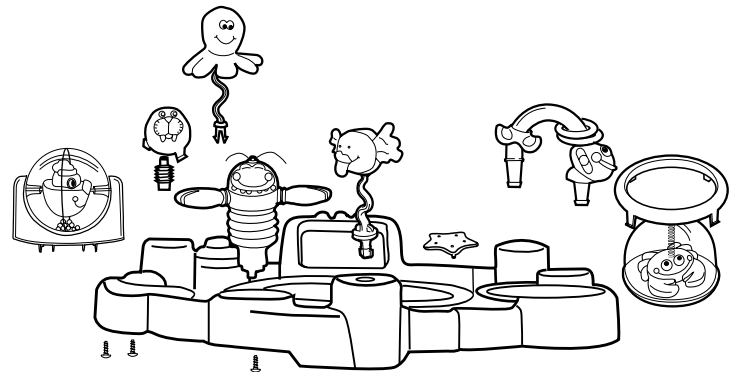

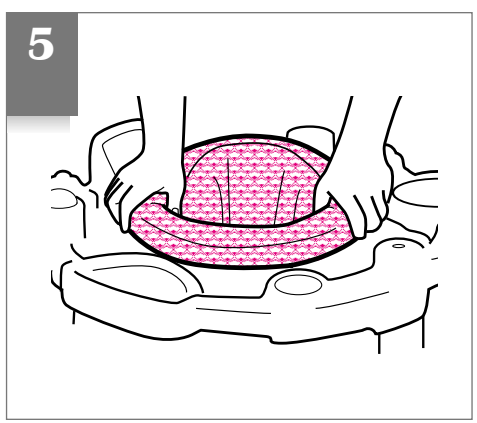
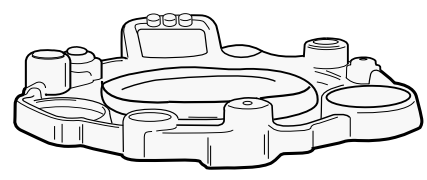
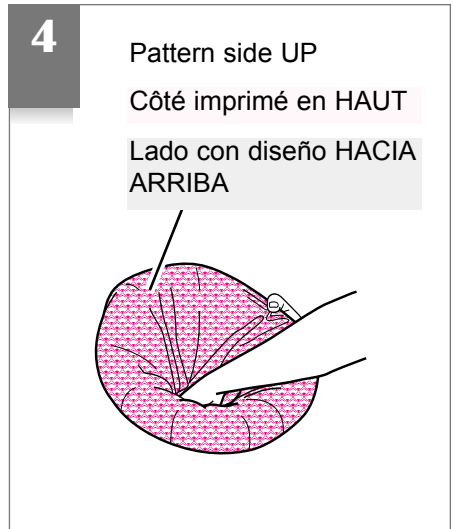
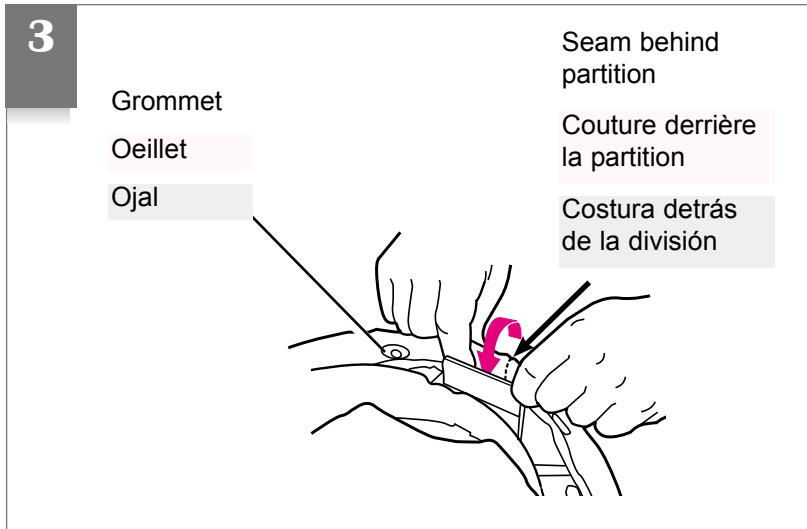
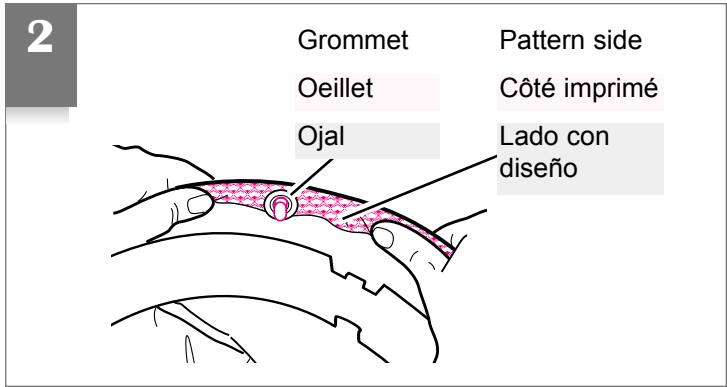
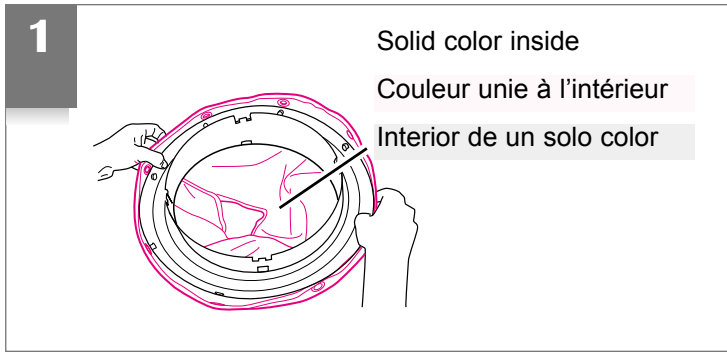
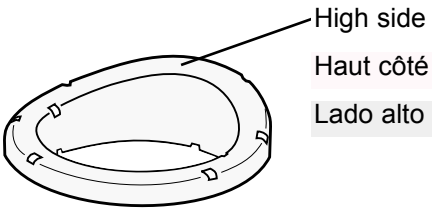
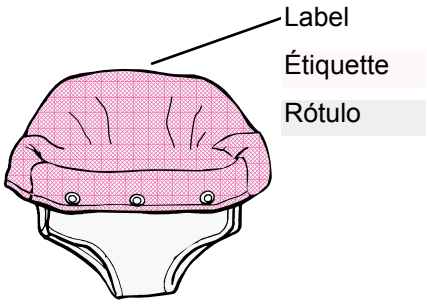

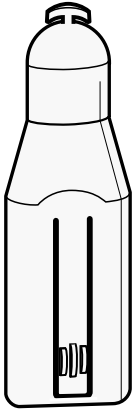

3X

6

Turn tray over.
Retournez le plateau.
Vuelque la bandeja.

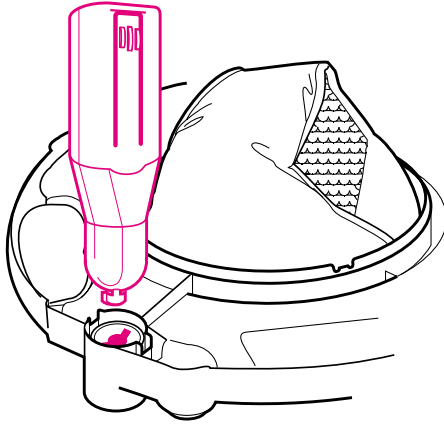

7

Adjustment tabs
Onglets de réglage
Lengüetas de ajuste

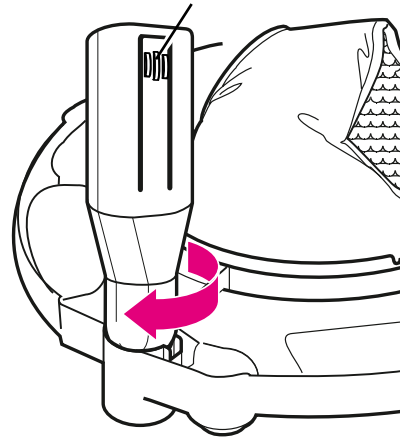

Make sure adjustment tabs face out. Repeat for other two legs.

Assurez-vous que les onglets d'ajustement font face vers l'extérieur. Répétez avec les deux autres pieds de base.

Cerciórese de que las lengüetas de ajuste miran hacia afuera. Haga lo mismo con las otras dos patas.

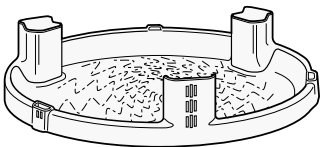

8

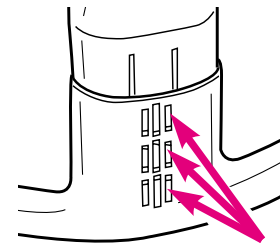
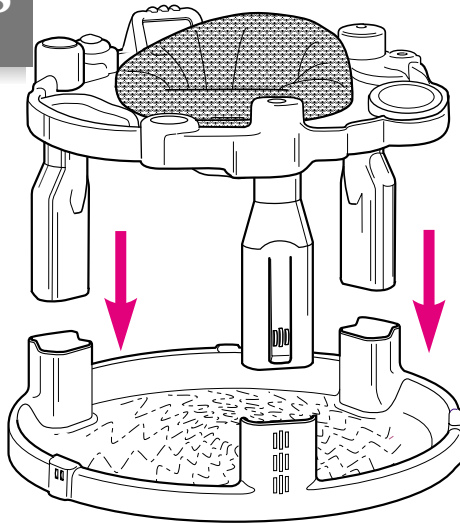

Three height positions: Make sure all three legs are set to the same height.

Positions à trois hauteurs: Assurez-vous que les trois pieds de base sont à la même hauteur.

Tres posiciones de altura: Asegúrese que las tres patas estén ajustadas a la mismo altura.

Check that all three legs are secure by pulling up on tray

Verifier que les trois pieds de base sont serrés en tirant sur le plateau.

Verifique que las tres patas son seguros tirando hacia arriba en la bandeja.

9

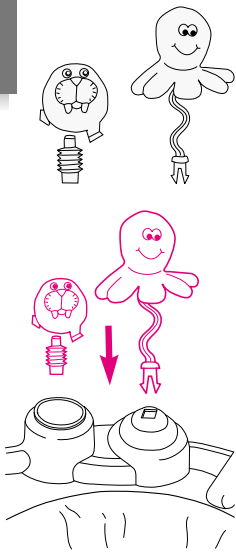

10

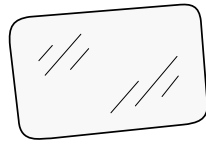

Remove adhesive back and film cover. Discard immediately.

Enlevez le papier au dos et le film à la face. Jetez immédiatement.

Remueva la parte trasera adhesiva y la película de cobertura. Bótelas inmediatamente.

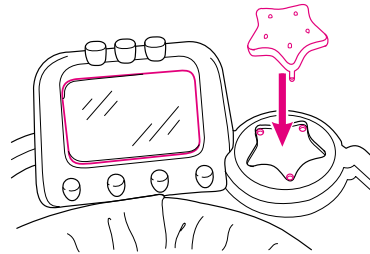

11

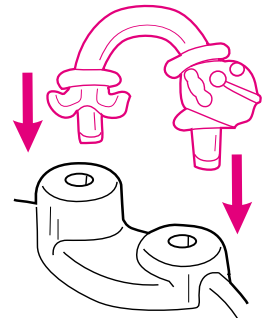
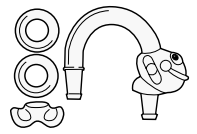

Entertainer

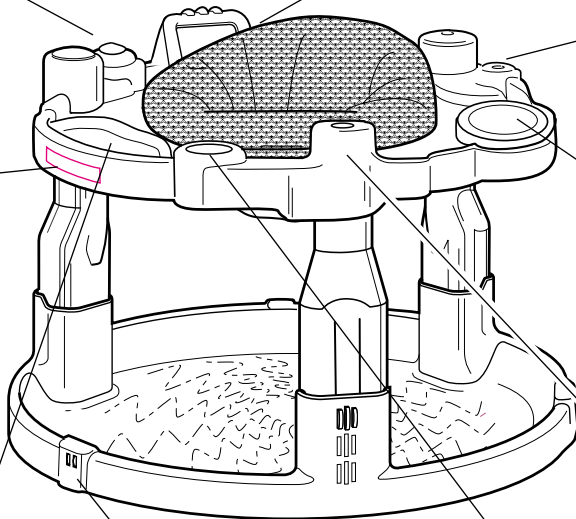

12

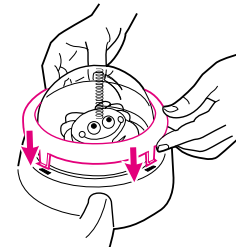

13

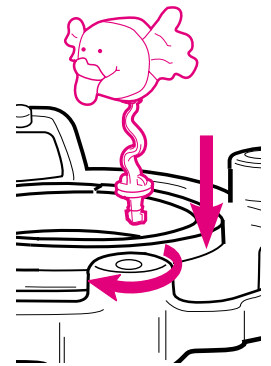
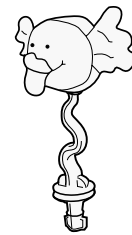

16

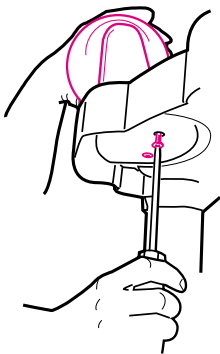
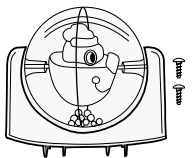

15

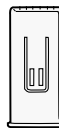

3X

Stands
Pieds d'arrêt
Soportes

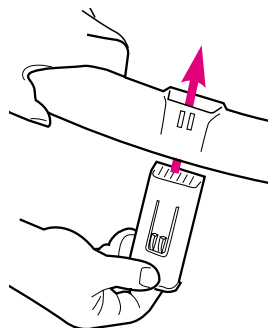

14

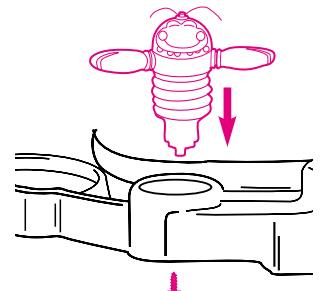
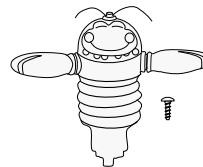

To Adjust Seat Height

Régler la hauteur du siège

**Para ajustar la altura
del asiento**

▲WARNING DO NOT adjust height while child is in activity center. Adjust legs to same height.

▲MISE EN GARDE N'AJUSTEZ jamais la hauteur avec l'enfant dans le centre d'activités. Réglez les pieds de base à la même hauteur.

▲ADVERTENCIA NO ajuste la altura mientras el niño se encuentre en el centro de actividades. Ajuste las patas para que estén a la misma altura.

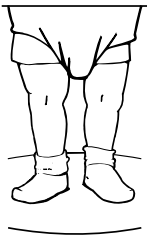
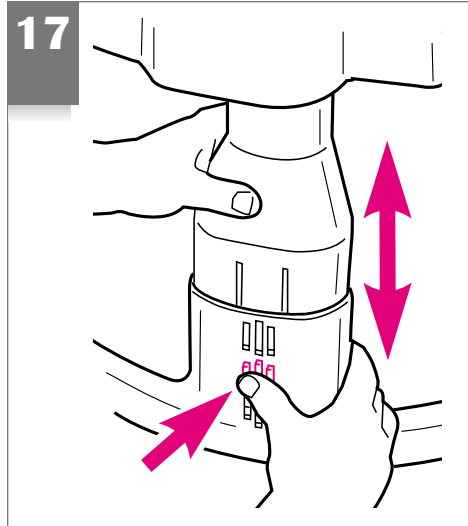

Tray at proper height

Plateau à la bonne hauteur

La bandeja a la altura correcta



Tray too high

Plateau trop haut

La bandeja demasiado alta

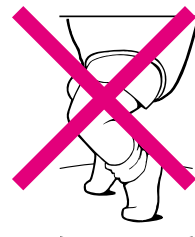

Tray too low

Plateau trop bas

La bandeja demasiado baja

To Use Stands

Pour utiliser les pieds d'arrêt

Para usar los soportes

18

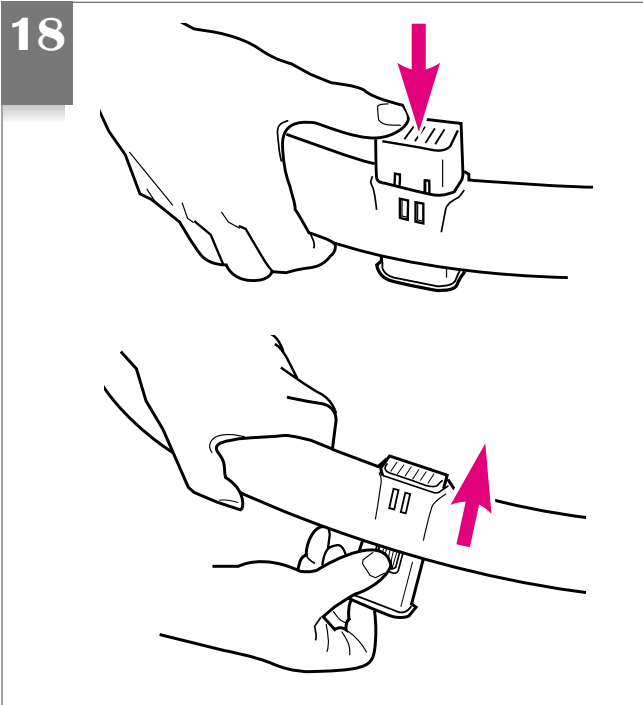

All three stands **MUST** be in the same position, whether raised or lowered.

Les trois pieds d'arrêt **DOIVENT** être dans la même position, qu'ils soient remontés ou abaissés.

Las tres soportes **DEBEN** estar en la misma posición, arriba o abajo.

Replacement Parts (USA)

Complete the form below. Your model number **MUST** be included on the form to ensure proper replacement parts. **Your model number can be found on a sticker beneath the activity center tray.** Payment in U.S. dollars must accompany your order.

Return the form with payment to:
GRACO Children's Products Inc.
Customer Service Department
P.O. BOX 100, Main Street
Elverson, PA 19520



Questions? Telephone us at: • ¿Preguntas? Llámenos al:

1-800-345-4109

Piezas de repuesto (EE.UU)

Complete el formulario a continuación. El número de modelo **DEBE** incluirse en este formulario para asegurar las piezas de repuesto apropiadas. El número de su modelo puede encontrarse en un adhesivo en la parte inferior de la bandeja del centro de actividades. El pago en dólares estadounidenses debe incluirse con el pedido.

Devuélvase con pago a:
GRACO Children's Products Inc.
Customer Service Department
P.O. BOX 100, Main Street
Elverson, PA 19520

Replacement Parts (Canada)



To purchase parts in Canada, contact Elfe at
1-800-667-8184
 (Montreal: 514-344-3533
 Fax: 514-344-9296).

Des pièces de remplacement (au Canada)



Pour commander les pièces au Canada, communiquez avec Elfe au
1-800-667-8184
 (Montréal: 514-344-3533
 Fax: 514-344-9296).

• Circle the part you need.

• Marque con un círculo el repuesto que necesita.

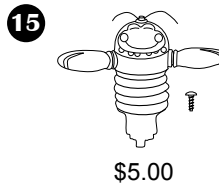
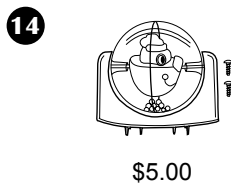
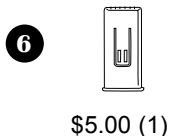
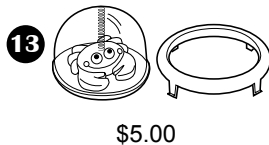
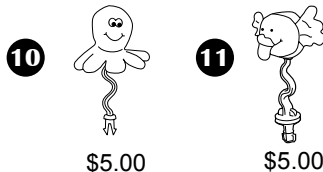
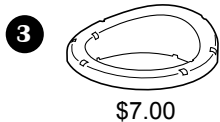
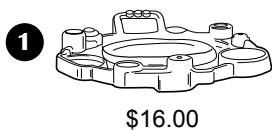

**Must be filled in:
 Debe completarse:**

Model No.
 N° de modelo

Serial No.
 N° de serie

Total • Total:

Shipping & handling*:
 Gastos de envío*: \$5.00

Sales tax**:
 Impuestos**:

Total due
 Total a pagar:

*\$15.00 outside the continental U.S.
 **US\$ 15.00 para fuera del continente de EE.UU
 **CA 6%, IL 6.25%, IN 5%, NY 8.25%,
 OH 5.75%, PA 6%, SC 5%

Ship to • Enviar a:

Name • Nombre

Address • Dirección

City, State, Zip • Ciudad, Estado, Código postal

Telephone • Teléfono

Check or money order enclosed (payable to Graco Children's Products Inc.)
 Cheque o giro adjunto (a nombre de Graco Children's Products Inc.)

Charge to credit card • Cargar a la tarjeta de crédito
 Account #: • Cuenta N°:

Visa
 Mastercard
 Discover

Exp. date • Fecha de vencimiento:
 Signature • Firma: